

Model One.



Правильный выбор

The right choice.

Бесконечные
возможности.

Не позволяйте нам даже начать перечислять десятки вариантов, из которых вы можете выбрать. Вы можете настроить каждую мелочь стоматологического аппарата таким образом, чтобы он полностью соответствовал вашим потребностям.

Неподвластный
времени дизайн.

Основа дизайна и материалы, используемые в Model One, взяты из нашей премиальной линейки Model Pro. Дизайн соответствует проверенным принципам эргономики. Воспользуйтесь версией essential для комфортного выполнения основных повседневных задач.

Надежный
партнер.

Model One построена с использованием аналогичной и более простой механики и электроники, чем наша линейка premium Model Pro. Она изготовлена из материалов премиум-класса. Технология ее изготовления была стандартизирована с нашей линейкой premium и уже была протестирована и доказала свою надежность задолго до выпуска продукта. Каждое стоматологическое устройство тщательно тестируется перед отправкой клиентам

The right choice.

Правильный выбор.

Ищете подходящее стоматологическое устройство, которое обеспечивает выдающуюся производительность и исключительный комфорт для вашего пациента по конкурентоспособной цене? Модель One может быть именно такой.



**Model One
100.**



**Model One
200.**



Model One 100.

Carried version



Model One 200.

Lift version

Model One 100.

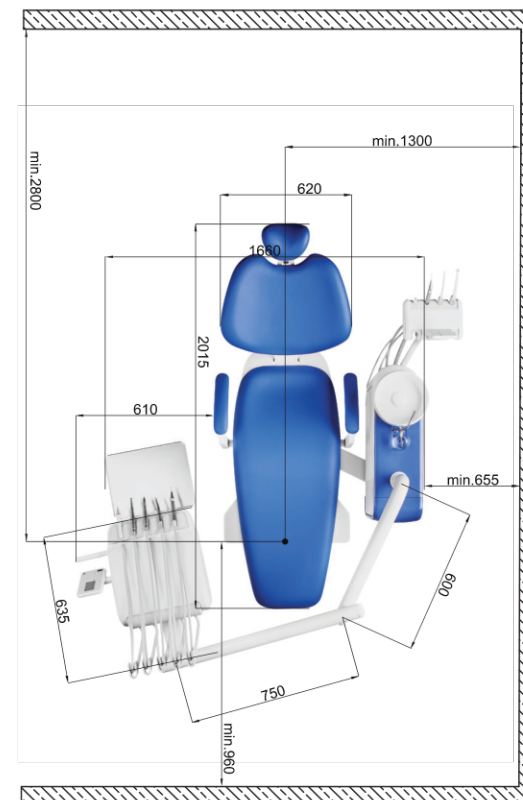
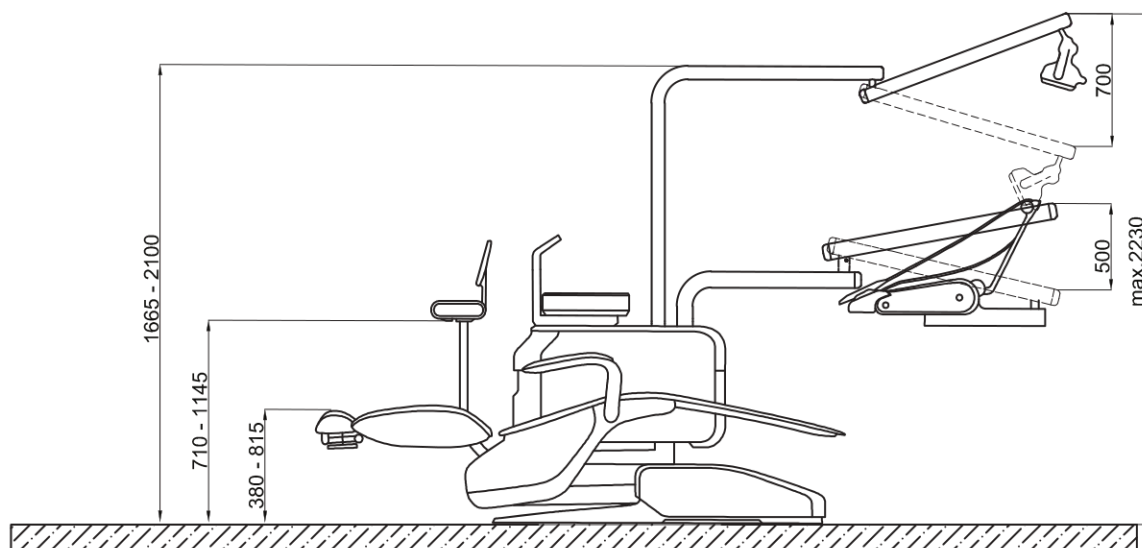

Стоматологический блок с блоком для плевательницы и креслом для пациента с синхронизированным движением. Они позволяют пациенту поддерживать оптимальное расстояние до чаши для полоскания во время этапов полоскания, независимо от роста пациента. Обе модели оснащены надежным механизмом перемещения кресел, способным поднимать до 200 кг, что делает их отличным выбором для практик с большим количеством пациентов.

Model One 200.

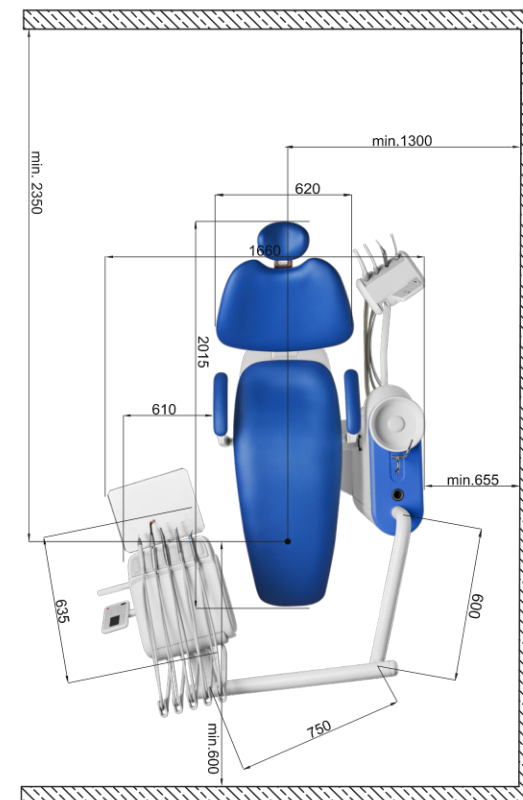
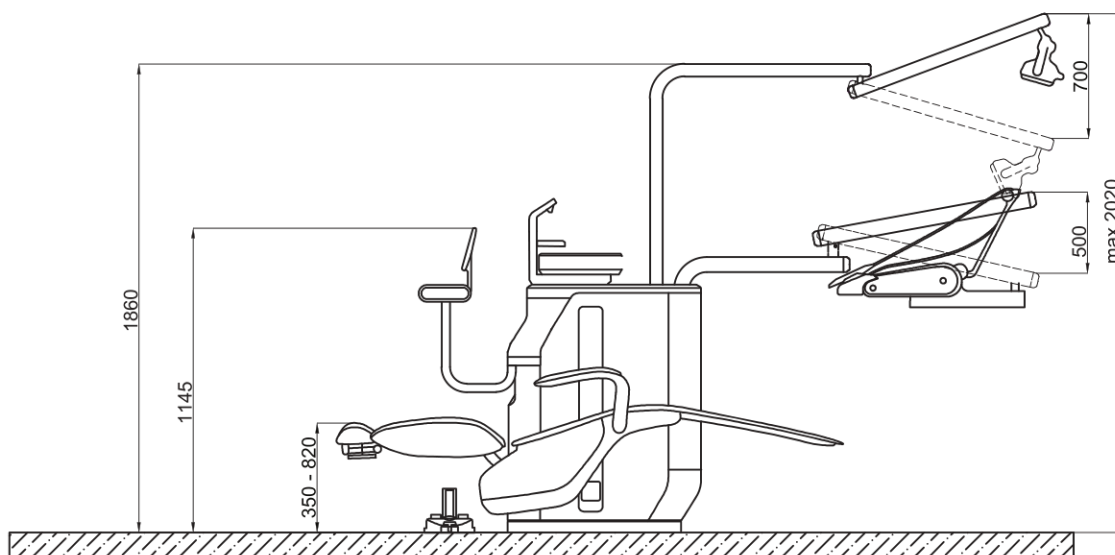

Стоматологический кабинет с подвесным креслом для пациента и напольным водонагревателем. Благодаря компактному дизайну он идеально подходит для практик с ограниченным пространством. Кресло может быть значительно опущено, чтобы обеспечить легкий вход и выход для всех пациентов (кресло может быть опущено на высоту до 350 см от пола). Обе модели оснащены надежным механизмом перемещения кресел, способным поднимать до 200 кг, что делает их отличным выбором для практик с большим количеством пациентов.

Endless possibilities.

Бесконечные
возможности.

Закройте глаза и представьте стоматологический аппарат своей мечты. Теперь откройте их и воплотите это в жизнь с помощью Model One. Благодаря практически бесконечным возможностям настройки, внешний вид и работа вашей модели One зависят только от вас.

Up or down?

Улучшите работу вашего стоматолога с помощью системы подачи верхнего или нижнего шланга.

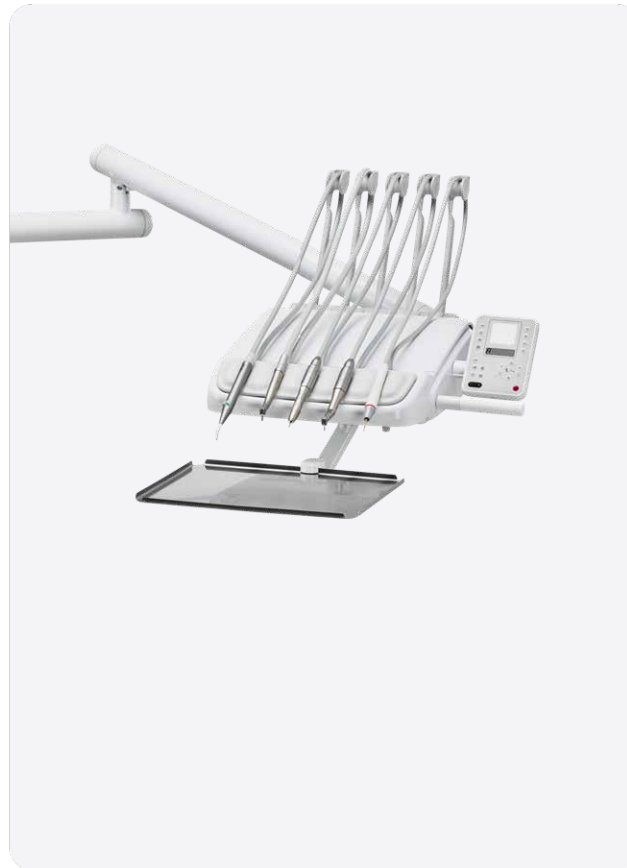

Hold the whip hand.

Стоматологический элемент со шлангами для инструментов, проложенными в конфигурации с верхними шлангами, может быть оснащен фиксатором для гусака.

Гусак для инструментов направляется к инструменту, помещенному в обозначенный паз. Для разблокировки гусака вытягивается до упора. Затем гусак возвращается в исходное положение

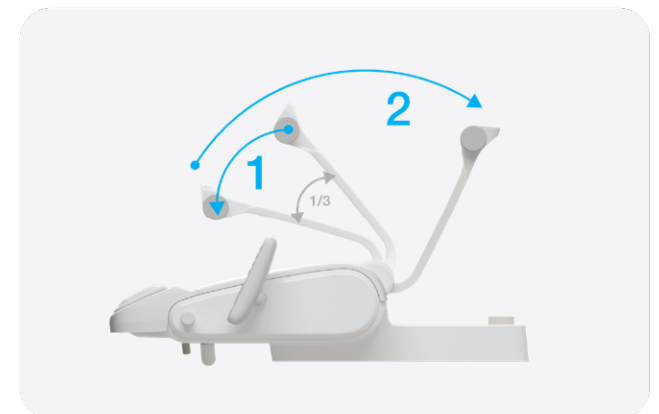
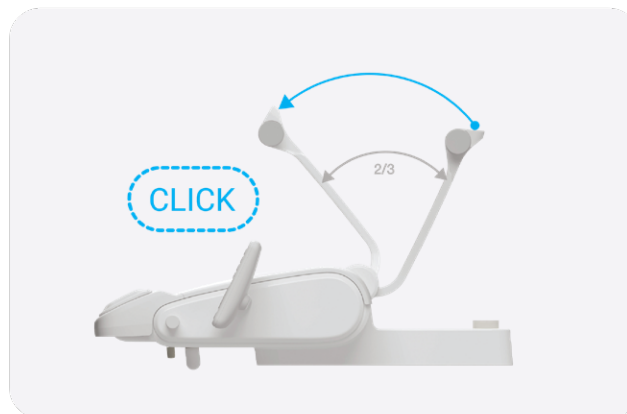

Put your skills on display.

Продемонстрируйте свои навыки.

Панель управления на элементе стоматолога доступна в двух вариантах. Расположение кнопок в обоих вариантах включает элементы управления четырьмя пользовательскими положениями кресла и положением посадки. Вы также можете предварительно запрограммировать два уникальных профиля стоматолога для обоих вариантов.



Control panel One.

Панель управления ONE.

Стандартная панель управления поставляется с 5-значным дисплеем, который предоставляет вам информацию о частоте вращения используемого в данный момент микромотора.

Эта версия панели управления включает кнопки для управления креслом, подсветкой, чашкой и cuspidor. Это также потрясающий негатоскоп!

1 Кнопки для подсветки, чашки, выступа

2 Кнопки для управления креслом

3 Кнопки для настройки прибора*

Control panel One Plus.

Панель управления One Plus.

Расширенная панель управления оснащена полноцветным дисплеем и дополнительными кнопками для управления эндодонтическими функциями ваших инструментов. Этот вариант также поддерживает автоматическую гигиену.

Интуитивно понятное управление инструментом.

Инструменты на стоматологическом столе активируются после извлечения из индивидуальных кобур.

Одна кнопка, чтобы управлять ими всеми.

Настройки инструмента можно настроить с помощью четырех различных предустановок.



Разноцветные светодиодные индикаторы на панели управления One.

Для поддержки рабочего процесса стоматолога при использовании панели управления One мы используем интуитивно понятные разноцветные светодиодные индикаторы для распознавания функций переключения.

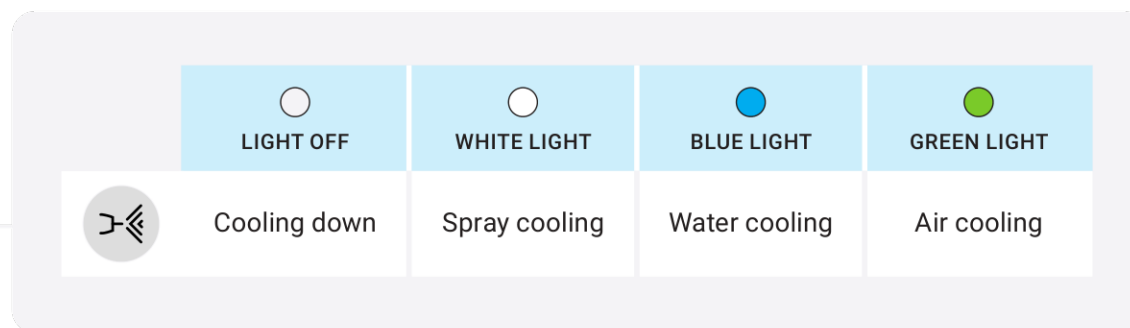

Выберите свой масштаб.

Выбор масштабов, совместимых с панелью управления Model One One Plus, включает в себя:

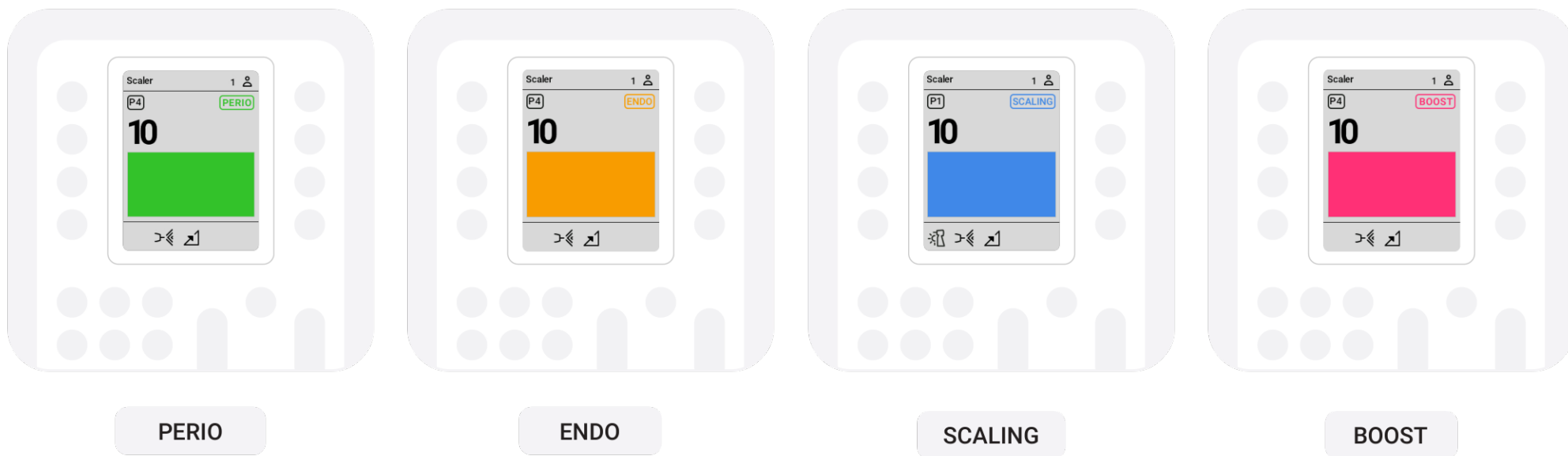

Scaler	PERIO	ENDO	SCALING & GENERAL	BOOST
Satelec SP Xinetic	•	•	•	
Satelec NEWTRON	•	•	•	•
Satelec NEWTRON LED	•	•	•	•
NSK VA170	•	•	•	
NSK VA170 LED	•	•	•	
WOODPECKER		•	•	

EMS

The EMS scalers do not have specific functions. Their intensity range is from 0-10, which covers all modes.



Эндодонтические функции.

Панель управления One Plus с микро мотором DX Pro или DX Pro Pro Pro

Blue позволяет использовать дополнительные эндодонтические функции. Сюда входят функции автоматического возврата и автоматической перемотки вперед.

Можно регулировать диапазон оборотов от 100 до 40 000 об/мин, а крутящий момент регулируется до 3,5 Нсм.

И все же он движется!

В стандартной версии куспидор (плевательница) Model One крепится к куспидору. Однако, если вы хотите обеспечить своим пациентам дополнительный комфорт, вы можете выбрать поворотный вариант.



Какой свет вы включите?

Вы можете выбрать стоматологические лампы XENOS или MAIA. Лампа Xenos обеспечивает яркость до 26.000 Люкс. Лампа MAIA - до 35.000 Люкс и CRI>95. Обе лампы имеют функции громкой связи благодаря сенсору potouch.

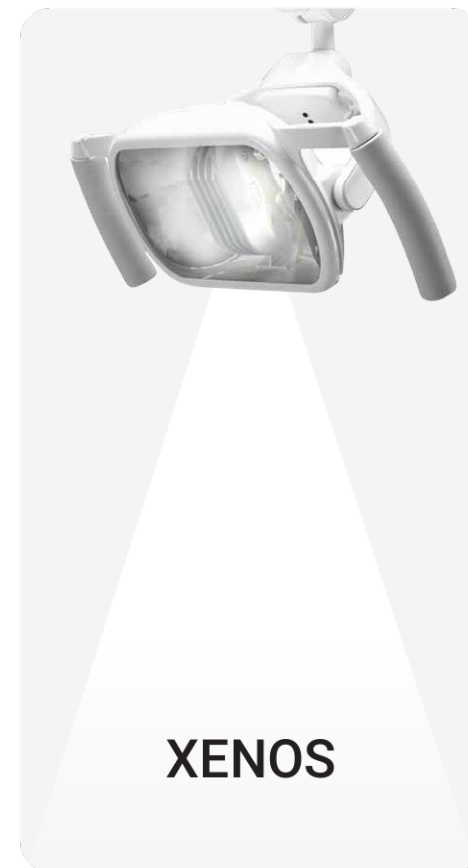

Pedal to the metal.

Несмотря на то, что вы, возможно, не испытываете такого же адреналина, как в гоночном автомобиле, вы получаете эргономичные и практические преимущества от использования ножных контроллеров. Вы можете выбрать один из трех вариантов, совместимых с Model One



MARQUARDT

Устойчивый и защищенный от скольжения корпус из термопластика с резиновыми ножками.



NOK

Многофункциональная ножная pedal с вертикальным управлением для управления приборами, креслом и водонагревателем.



UNO

Многофункциональная ножная pedal с горизонтальным управлением для управления приборами, креслом и водонагревателем.



SWING

Многофункциональная ножная pedal с горизонтальным управлением для управления приборами, креслом и водяным блоком. С улучшенной эргономикой и простым управлением распылением инструментов с помощью рычага.

Готов для дополнительной пары рук.

Ассистентский элемент оснащен шестью держателями для инструментов. Доступны две версии: БАЗОВАЯ и РАСШИРЕННАЯ.

БАЗОВЫЙ ассистентский элемент позволяет ассистенту управлять ополаскиванием cuspidor и повторным наполнением чашек. С помощью элемента ADVANCED assistant вы также сможете управлять перемещениями кресла, включая положение Тренделенбурга.

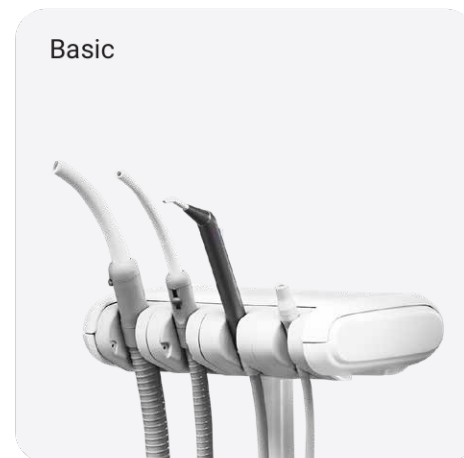

Basic

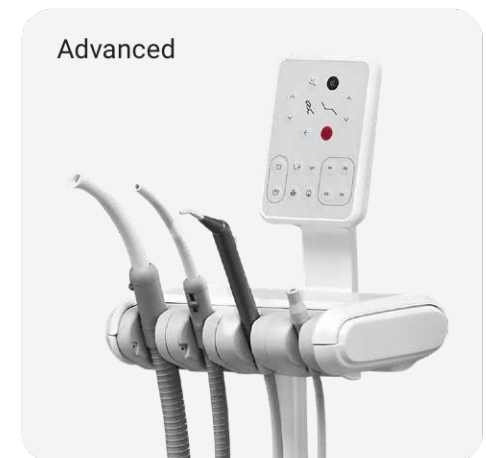

Advanced



Быстрее, еще быстрее, Model One.

В стандартной версии Model One предусмотрена простая ручная гигиена, но вы можете перейти на полностью автоматическую гигиену. Обслуживание Model One происходит быстро и просто, независимо от вашего выбора.

Даже ручная дезинфекция - это легкая рутинная работа.

Если вы выберете стандартную версию модели One, которая не оснащена автоматической системой очистки канала подачи воды и всасывающего шланга, все равно возможна регулярная ручная гигиена. Все системы очень просты в обслуживании и снабжены простыми и понятными рекомендациями.

Автоматическая дезинфекция

каналов подачи воды в инструменты. Рекомендуемыми дезинфицирующими средствами являются Alpron, Sanosil S003 или Dentosept P в концентрации 1% с дистиллированной водой. Эти средства в концентрации 1% абсолютно инертны по отношению к пациентам.



Гигиена держатель.



Шланги для инструментов в гигиеническом держателе.



Автоматическая гигиена больших и малых всасывающих шлангов.

Интенсивная дезинфекция

каналов подачи воды в инструменты. Рекомендуемые дезинфицирующие средства - Alpron, Sanosil S003 или Dentosept P в 100% концентрации. Каналы системы охлаждения содержатся в чистоте, и нет необходимости использовать другие средства дезинфекции.

Автоматическая гигиена имеет 4 варианта настройки:

1.

Гигиена в начале рабочего дня.

2.

После процедуры соблюдайте гигиену.

3.

Гигиена в конце рабочего дня.

4.

Интенсивная гигиена.

Timeless design.

Неподвластный
времени дизайн.

Мы разработали отмеченный наградами дизайн нашей серии Model Pro и использовали его при создании модели. Единый фундаментальный дизайн, призванный удовлетворить основные потребности стоматолога. Те же материалы, детали корпуса и философия дизайна, ориентированная на эргономику.

Билеты бизнес-класса, пожалуйста.

В следующий раз, когда ваши пациенты посетят вас, сообщите им, что они могут с таким же успехом представить, что сидят в лимузине.

Почему?

Мы объединились с экспертами по эргономике из стоматологической отрасли, чтобы разработать этот абсолютный шедевр стоматологического кресла, который снизит физическую нагрузку на ваших клиентов и сделает их максимально комфортными.



Простота - это еще мягко сказано.

На панелях управления используется понятное расположение кнопок, графика и высококачественная отделка поверхности.

Мы сохранили простоту, чтобы вы могли полностью сосредоточиться на своей работе, не отвлекаясь и не допуская ошибок.



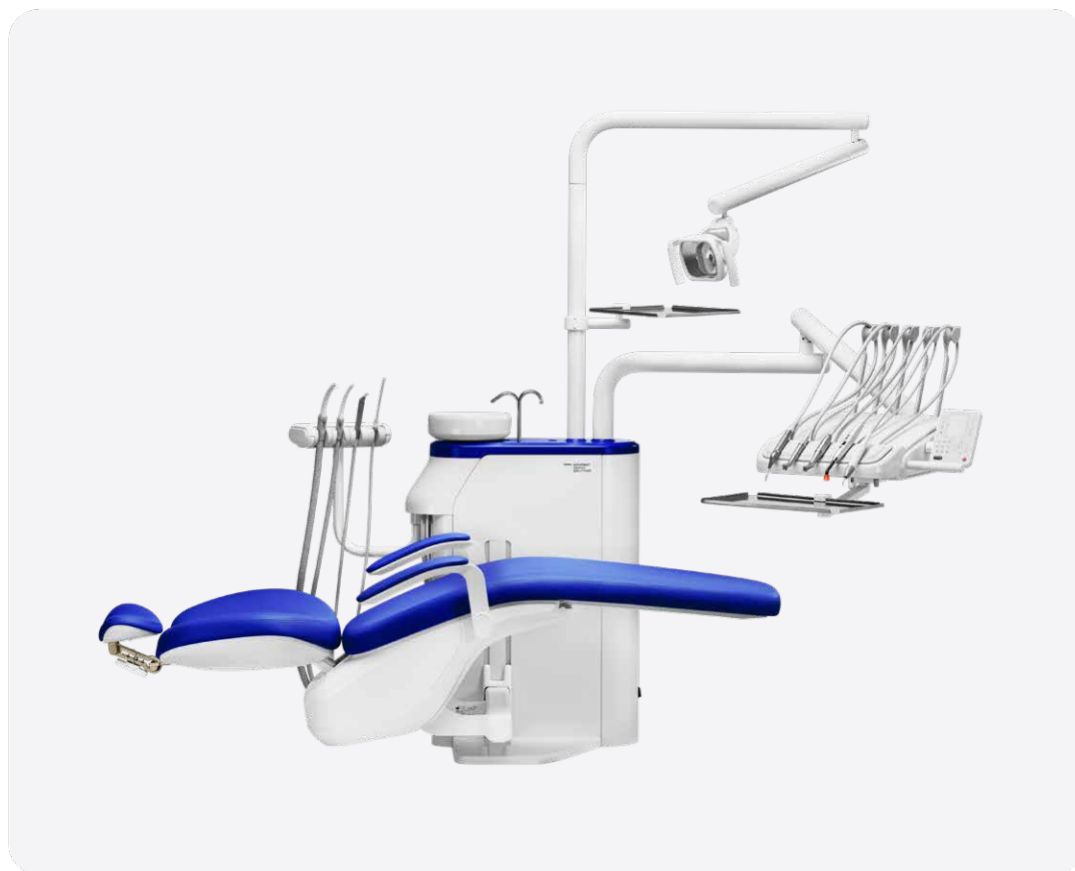

От него трудно оторвать взгляд.

Четкая геометрия, хорошо продуманный пользовательский интерфейс, компактные размеры и отличная эргономика. Все это в совокупности делает Model One не только привлекательным, но и удобным в использовании продуктом.



Приятный на ощупь.

Большинство используемых материалов, таких как устойчивый к ультрафиолетовому излучению и химическим воздействиям пластик ASA или оцинкованные полуматовые металлы, могут соответствовать даже самым высококачественным изделиям на рынке.

Love at first seat.

Любовь на первом месте.

Дизайн, эргономика и используемые материалы Model One взяты из нашей премиальной модельной линейки Model Pro.

а) Спинка достаточно широкая, чтобы обеспечить перемещение верхней части тела пациента в стороны.

б) Для самых требовательных стоматологов 3D подголовник необходим для обеспечения бокового сгибания головы пациента.

Подголовник принимает и копирует форму шеи и головы любого пациента.

Плечи естественным образом опускаются, обеспечивая удобное положение спины.

Сиденье и спинка облегчают положение пациента и дают ему ощущение поддержки.

Положение Тренделенбурга является стандартной функцией.

Положение лежа с полностью поддерживаемыми ногами и удобно расположенными руками для усиления расслабления.

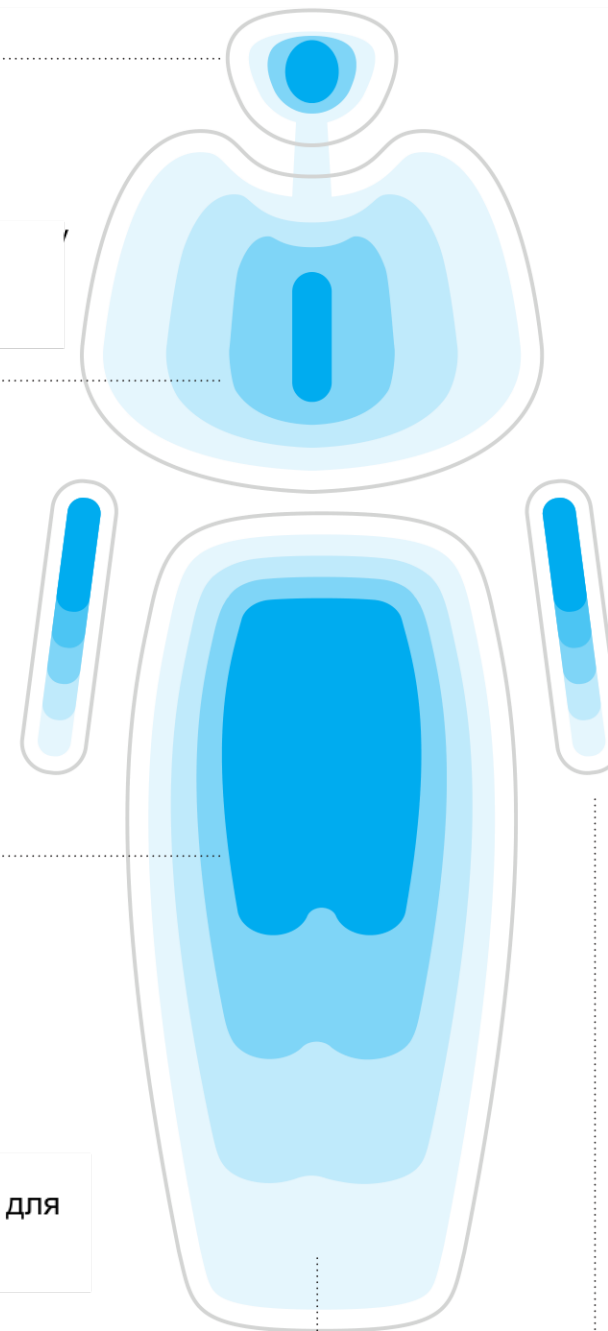

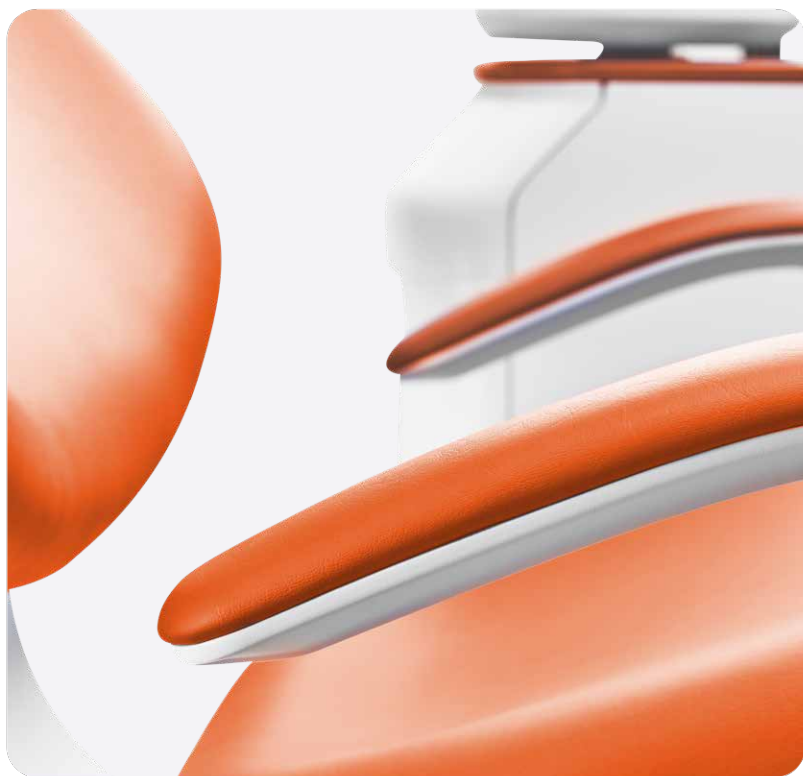

Некоторые из эргономичных особенностей:



Рычаги стоматологического аппарата эргономично адаптированы для вашей повседневной работы.



Спинка обеспечивает боковое перемещение верхней части тела пациента.



Минимальная толщина спинки позволяет стоматологам приближаться к голове пациента.



Элементы управления стоматолога и ассистента могут находиться невероятно близко друг к другу для проведения процедуры двумя руками в положении "12 часов".



Элемент ассистента может освободить пространство для работы в четыре руки.

Model One заботится о вас.

Не только ваши пациенты, но и вы сами заслуживаете лучшего.

Проблемы с опорно-двигательным аппаратом, по-видимому, являются основной причиной преждевременного ухода стоматологов с практики. Отличная эргономика необходима для вашего долгосрочного здоровья. Модель В нем созданы все условия для эргономичной работы, от обработки неба до рабочих положений.

Feeling frisky?

Чувствуешь себя резвым?

Что бы вы ни чувствовали, мы даем вам свободу самовыражения. На выбор предлагаются десятки цветов и вариантов обивки, все зависит только от ваших предпочтений. Ознакомьтесь с наиболее популярными вариантами.

Вы найдете все доступные варианты в нашем каталоге обивки.

Стандартная коллекция.

Выбрав стандартную версию, вы сможете насладиться типичным внешним видом кожи. Этот мягкий на ощупь и эластичный материал отличается высокой прочностью, устойчивостью к царапинам и хорошей защитой от ультрафиолетового излучения.



Специальные Коллекции.

Выбирая специальные версии, вы сможете насладиться традиционной кожей выглядит. Это мягкий на ощупь и гибкий материал обладает высокой прочностью устойчив к царапинам и хорошо защищенными от УФ-излучения.



Коллекция Special Plus.

Легкий материал с высокой эластичностью и идеальной отделкой. Благодаря отсутствию фталатов, швейцарское производство Версия Special Plus обеспечивает дополнительную безопасность для пользователя легко моется и соответствует всем стандартам пожарной безопасности.



Коллекция премиум-класса.

Версия Ultraleather Premium с натуральным зернистым рисунком обеспечивает классический стиль, который улучшает восприятие кожи. Она мягкая на ощупь благодаря усиленной подкладке из вискозы и лучшей в отрасли прочности режущей кромки. Высококачественная прошитая обивка доступна для заказа только с активной пеной для обеспечения максимального комфорта пациента



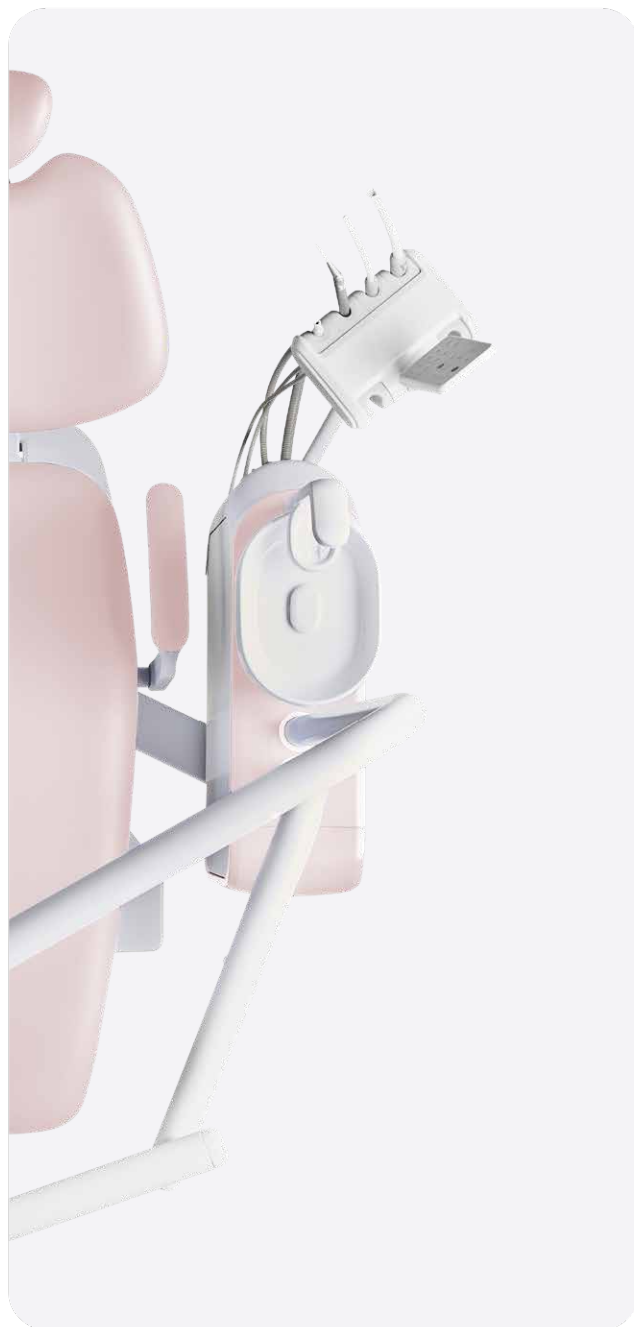

Выберите индивидуальный цвет обивки и пластикового чехла.



Express your style.

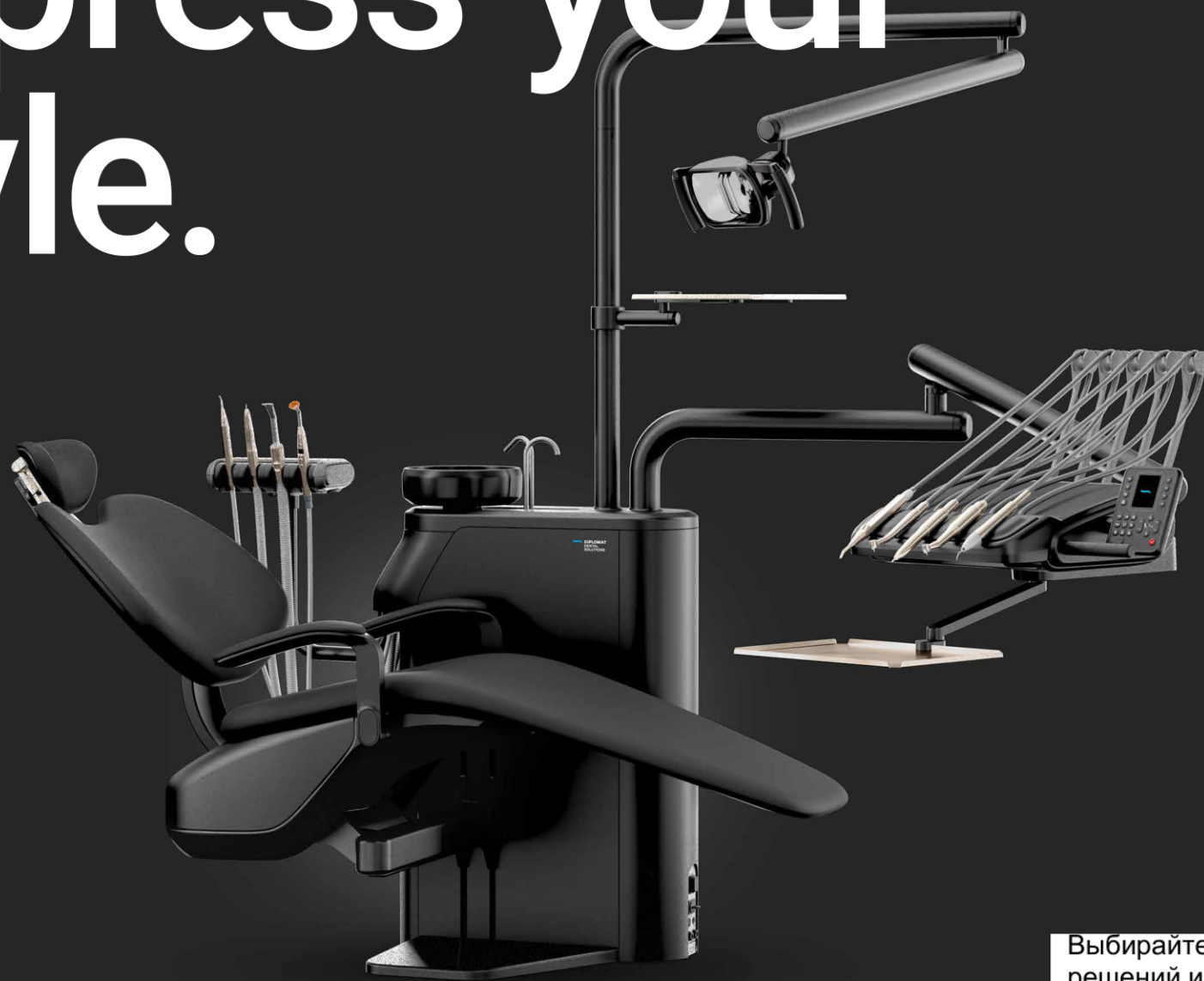

Выбирайте из новых цветовых решений и сочетайте свою обивку с другими деталями стоматологического кабинета.

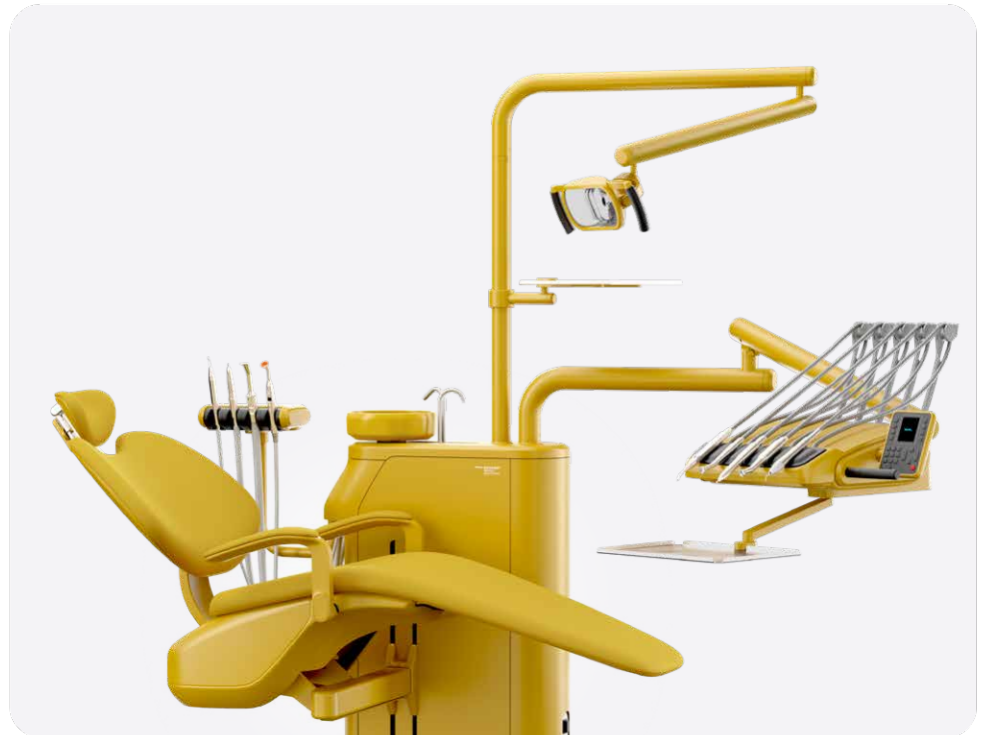
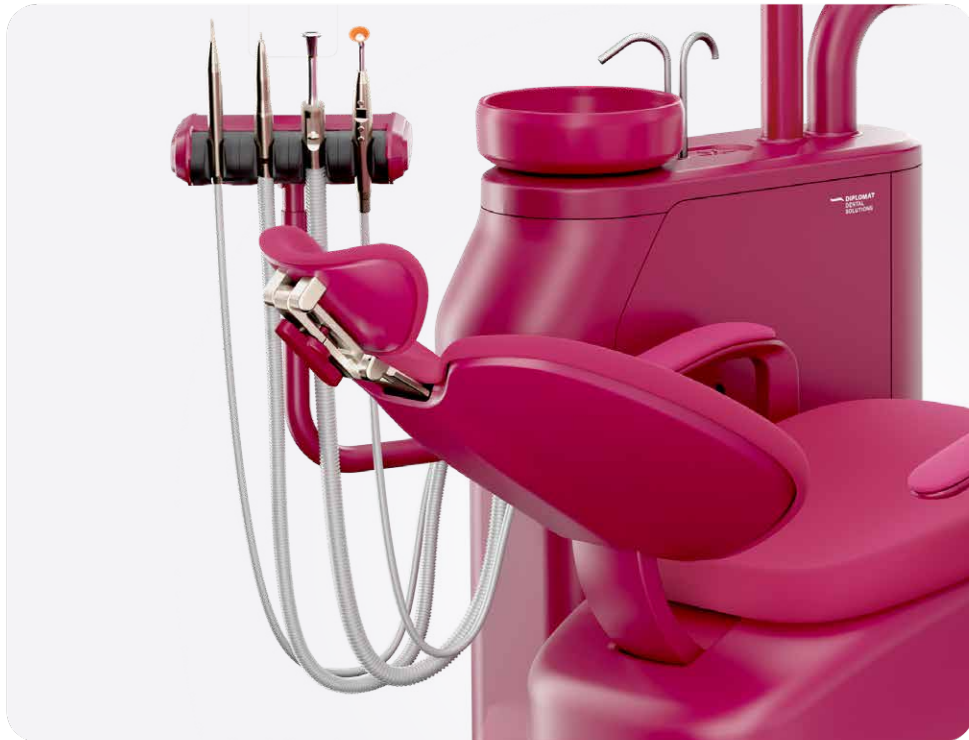

Reliable partner.

Надежный партнер.

Простота использования и основные функции - вот основная философия Model One. Даже в первый день работы с Model One вам будет казаться, что вы работали с ней целую вечность.

Ease of use and essential functions are the main philosophy behind Model One. Even on your first day with Model One, it will feel like you've worked with it for ages.

В вашей естественной среде обитания.

- Модель One обеспечивает удобный доступ ко всем вашим инструментам, приборам и панелям управления в любое время.

Подходит для любых форм и размеров.

- Диапазон подъема кресельного подъемника чрезвычайно велик – от 31 см до 81,5 см.

Благодаря этому ваши дети -пациенты смогут легко запрыгивать на кресло. Это также обеспечивает удобное рабочее пространство для стоматологов меньшего или даже большего роста.

Установка?

Еаааасыыыыыы.

- Установка Model One очень проста и быстра, и вы можете приступить к работе практически сразу после ее доставки.



Get to know Diplomat Dental.

Знай Дипломат

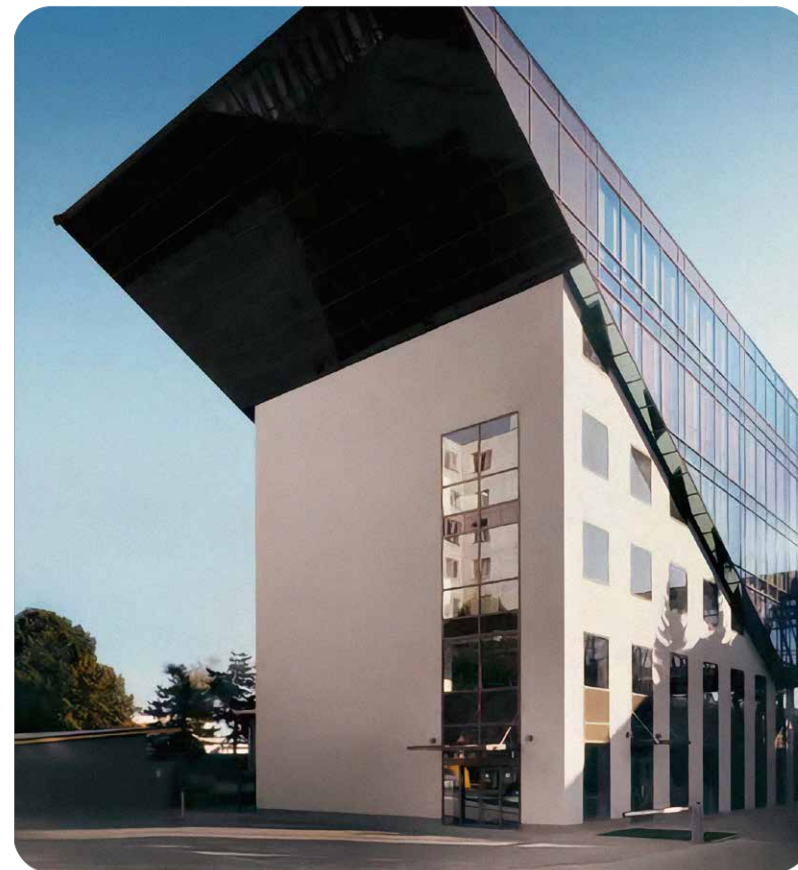

Diplomat Dental - семейная компания с традициями, восходящими к 1945 году. Расположенный в европейской стоматологической долине, в Пьештянах, примерно в 100 километрах от Вены, он занимает идеальное положение не только с точки зрения местоположения, но и опыта, накопленного за 60 лет развития. Имея тысячи довольных стоматологов по всему миру, компания в настоящее время совершает прорыв в области цифровой стоматологии с помощью генерального директора семьи Нерад в третьем поколении.

1945

Мирослав Нерад становится генеральным директором Chirana, предшественницы Diplomat Dental.

1950

В настоящее время разрабатываются первые стоматологические принадлежности ..

1989

Chirana разделена на несколько независимых компаний.

1992

Дистрибьюторская компания Eur-Med основана Мирославом Нерадом II.

1996

Семья Нерад инвестирует в штаб-квартиру в Пьештянах.

2012

Chirana проводит ребрендинг на Diplomat Dental.

2013

Томаш Нерад становится генеральным директором Diplomat Dental.

2021

Представлена новая линейка продуктов премиум-класса Model Pro. Она получила множество наград за дизайн, в том числе самую престижную – Red Dot Design Award.

2022

Первая модель представлена на рынке.

2023

Томаш Нерад стал лауреатом премии EY "Технический предприниматель года".

Focus on reliability & high quality.

Ориентируйтесь на надежность и высокое качество.

Все наши продукты тщательно разрабатываются с учетом конкретных потребностей наших клиентов, при этом всегда соблюдая наши высокие стандарты качества.

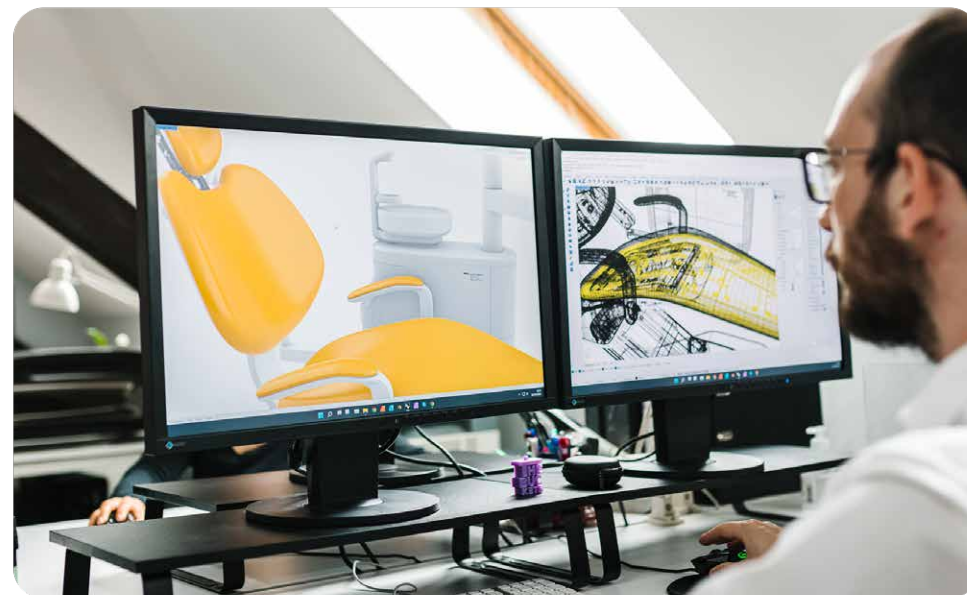
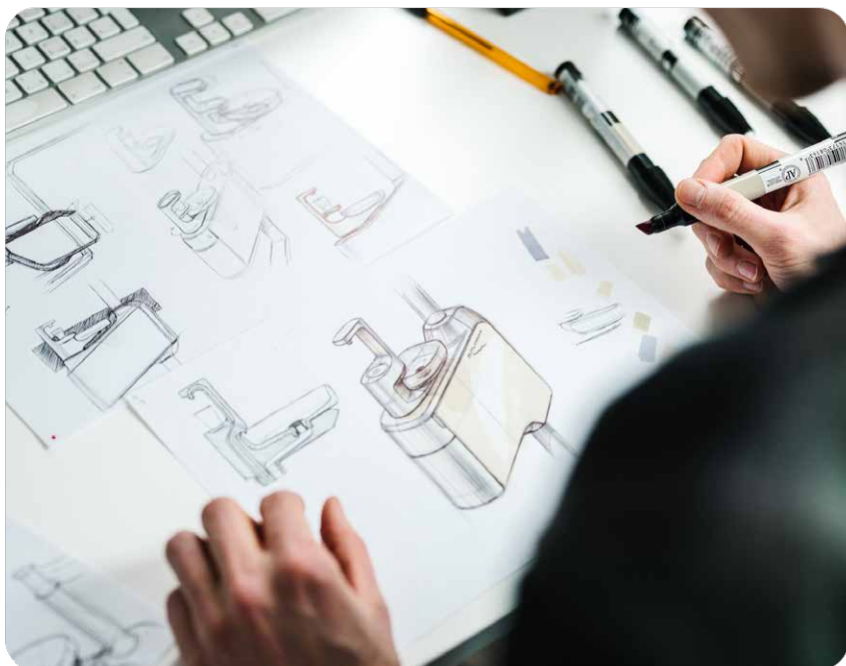

90% наших компонентов производятся собственными силами. Каждый компонент каждой стоматологической установки тщательно проверяется более 15 раз в процессе производства, поскольку мы обрабатываем его от исходного материала до конечного элемента стоматологической установки. Одна из наших самых сильных сторон заключается в нашей научно-исследовательской команде и нашем многочисленном сотрудничестве с опытными партнерами и отраслевыми экспертами. Каждый недавно разработанный продукт проходит внутреннее тестирование в течение четырех месяцев.



До года в нашем внутреннем тестовом зале. После этого процесса наши стоматологи-бета-тестеры работают с прототипами до одного года, в то время как мы используем их отзывы для точной настройки продукта.



Стоматологическая продукция Diplomat легко настраивается. Мы можем удовлетворить конкретные требования наших клиентов.



"Философия нашей продукции заключается в том, чтобы сосредоточиться на открытых платформах, модульных и интеллектуальных решениях, которые улучшают рабочий процесс в вашем стоматологическом кабинете, делая передовые технологии и интеллектуальные инструменты простыми в использовании и доступными для каждого стоматолога".

Tomas Nerad,
CEO – Diplomat Dental

Получите полный опыт работы с нашими аксессуарами.

Ознакомьтесь с нашим полным ассортиментом аксессуаров, совместимых с Первой моделью.

Dentist element



Standard
Traditional style
5 instrument option



Standard
Continental style,
5 instrument option

Control pannel



Standard
One



Optional
One Plus

Assistant's element



Standard
Saliva ejector with
adapter on water unit

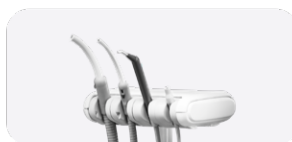

Optional
Basic



Optional
Advanced

Cuspidor

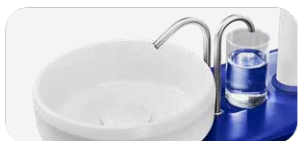

Standard
Fixed cuspidor



Optional
Rotating cuspidor (manual rotation only)

Headrest



Standard
2D



Optional
3D

Lamp



Standard
XENOS



Optional
MAIA

Footcontroller



Standard
Marquardt

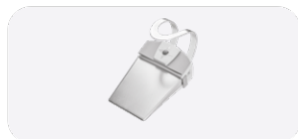

Optional
Nok

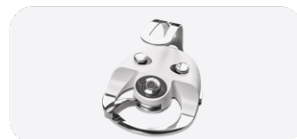

Optional
Uno

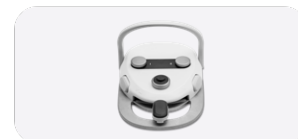

Optional
Swing

Tray



Optional
Extra tray table
sized 370x290 mm on the light pole

Monitor



Optional
Neovo monitor 22" DR22 white Widescreen
Neovo monitor 22" RX22G black, FULL HD Widescreen

Upholstery types

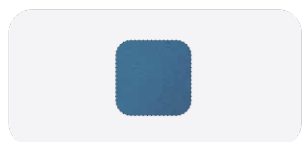

Standard (seamless)
Upholstery



Stitched
Upholstery

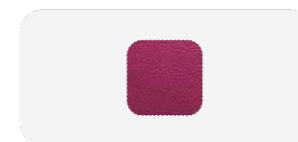

Stitched (Premium)
Upholstery with Active foam

Water unit



Optional
Настраиваемые цвета
на водяном блоке

Stool

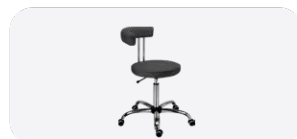

Optional
Со спинкой для стоматолога,
Со спинкой для ассистента,
сиденьем-коньком для микроскопа

Accessories



Optional
Подушка
для детей



Optional
Защитные
подушки

Paint



Optional
Полная покраска в полуматовый белый цвет

Choose your own features.

Configure Model One to become your dream dental unit.

Model One 100	
Plate for non-grounding/floating floor/exhibition	<input type="radio"/>
Synchronized movement of backrest and patient chair	<input type="radio"/>
Headrest 2D	<input type="radio"/>
Headrest 3D	<input type="radio"/>
Left armrest	<input type="radio"/>
Right armrest	<input type="radio"/>
Pillow for children	<input type="radio"/>
Protection cushion	<input type="radio"/>

Model One 200	
Plate for non-grounding/floating floor/exhibition	<input type="radio"/>
Synchronized movement of backrest and patient chair	<input type="radio"/>
Headrest 2D	<input type="radio"/>
Headrest 3D	<input type="radio"/>
Left armrest	<input type="radio"/>
Right armrest	<input type="radio"/>
Pillow for children	<input type="radio"/>
Protection cushion	<input type="radio"/>

Dentist's element	
Continental style with 5 instruments	<input type="radio"/>
Traditional style with 5 instruments	<input type="radio"/>
Control Panel	
Control Panel "One" with negatoscope	<input type="radio"/>
Control Panel "One Plus" <i>*compulsory to run the Endo function and automatic sanitization process</i>	<input type="radio"/>

Dental lights	
Xenos (up to 26.000 Lux)	<input type="radio"/>
Faro MAIA LED lamp with sensor (35.000 Lux)	<input type="radio"/>

Cuspidor	
Fixed cuspidor	<input type="radio"/>
Rotating cuspidor (manual rotation only)	<input type="radio"/>

Light pole	
Light pole for operating light only	<input type="radio"/>
Light pole for operating light and suitable for extra tray	<input type="radio"/>
Light pole with operating light, suitable for tray plus monitor adapter	<input type="radio"/>

Dentist's element additional options	
Separate water regulators for each instrument	<input type="radio"/>
Whip lock only for CS (upper hose) delivery system	<input type="radio"/>

Tray and Monitor	
Extra tray table	<input type="radio"/>
Neovo monitor 22" DR22 white	<input type="radio"/>
Monitor Neovo 22" RX22G black	<input type="radio"/>

Assistant element	
BASIC assistant's element	<input type="radio"/>
ADVANCED assistant's element	<input type="radio"/>
Saliva ejector with adapter on water unit	<input type="radio"/>

Assistant element arm	
Short arm (ideal for 4-hands treatments)	<input type="radio"/>
Long arm (ideal for 2-hands treatments)	<input type="radio"/>

Assistant's element instruments	
Minimate 3F syringe	<input type="radio"/>
Minilight 3F syringe	<input type="radio"/>
Mectron Starlight	<input type="radio"/>
Monitex curing light	<input type="radio"/>
Rollers for big and small suction hoses (2pcs.)	<input type="radio"/>
Diplomat intraoral USB camera with software for connection with PC and accessories	<input type="radio"/>
Additional saliva ejector (not possible to combine with "only saliva ejector" option and with any amalgam separator)	<input type="radio"/>

Stools			
D10L with back-rest for the dentist	<input type="radio"/>	D10L horse-seat	<input type="radio"/>
D10L with back-rest for sister	<input type="radio"/>	D10L for microscope	<input type="radio"/>

Warranty			
Standard two-year warranty period	<input checked="" type="radio"/>	Extra two-year warranty	<input type="radio"/>
Extra one-year warranty period	<input type="radio"/>	Extra three-year warranty	<input type="radio"/>

Foot Control	
SWING foot control (recommended by Diplomat Dental)	<input type="radio"/>
UNO foot control (recommended by Diplomat Dental)	<input type="radio"/>
NOK foot control	<input type="radio"/>
Marquart foot control	<input type="radio"/>

Color version of dental units	
Color set painting on water unit – possible to choose from all colors.	<input type="radio"/>
Complete unit painted in semi matt.	<input type="radio"/>

Upholstery	
Standard (seamless) upholstery	<input type="radio"/>
Stitched upholstery	<input type="radio"/>
Premium Stitched upholstery with ACTIVE FOAM	<input type="radio"/>

The colors of the leather can be selected in the upholstery catalogue.

Instruments for dentist's elements	
SYRINGE	
Minimate 3F syringe	<input type="radio"/>
Minilight 3F syringe	<input type="radio"/>
Minilight 6F syringe	<input type="radio"/>
Minilight 6F syringe straight with light and module	<input type="radio"/>
MICROMOTOR	
SET DENSIM DX motor with accessories	<input type="radio"/>
SET DENSIM DX PRO motor with accessories	<input type="radio"/>
SET DENSIM DX BLUE motor with accessories	<input type="radio"/>
SET DENSIM DX PRO BLUE motor with accessories, endo functions auto reverse, auto forward	<input type="radio"/>
SCALER	
Module and accessories for scaler <i>*to be selected, to add a scaler on the dentist element</i>	<input type="radio"/>
LM-ProPower UltraLED scaler with light with module (4 tips)	<input type="radio"/>
EMS MiniPiezon FS-433 scaler without light (3 tips)	<input type="radio"/>
EMS MiniPiezon FS-432 LED scaler with light (3 tips)	<input type="radio"/>
EMS MiniPiezon FS-367 LED scaler with light (3 tips)	<input type="radio"/>
Satelec SP Xinetec scaler without light (1 tip)	<input type="radio"/>
Satelec NEWTRON scaler without light (3 tips)	<input type="radio"/>
Satelec NEWTRON LED scaler with light (3 tips)	<input type="radio"/>
NSK VA170 scaler without light with module (3 tips)	<input type="radio"/>
NSK VA170 LED -Lux scaler with light with module (3 tips)	<input type="radio"/>
Woodpecker UDS-N3 LED scaler (6 tips)	<input type="radio"/>
CURING LIGHT	
Mectron Starlight	<input type="radio"/>
Monitex curing light	<input type="radio"/>

Disinfection systems	
Semi-automatic disinfection of instruments with Alpron (0,6l additional bottle, 1L Alpron, instruments adapter to be fitted into spittoon bowl)	<input type="radio"/>
Automatic and continuous disinfection of cup filler and instruments hoses (includes extra bottle for disinfection agent)	<input type="radio"/>
Integrated WEK disinfection system in compliance with EN1717	<input type="radio"/>
Automatic decontamination for suction hoses	<input type="radio"/>

Dry suction system	
Venturi system, ejector accessories (Dürr control of suction aspirators - manual changeover of aspirators + Dürr filter)	<input type="radio"/>
Cattani miniseparator	<input type="radio"/>
Dürr CS1 separator	<input type="radio"/>
METASYS ECO-L1, separator water-air	<input type="radio"/>
MST1 amalgam separator (including sample disinfection set + applicator + replacement container) separation rate 98,6%	<input type="radio"/>
Dürr CAS-1 amalgam separator, (including replacement container) separation rate 97,9%	<input type="radio"/>

Options for central water supply	
Central water supply (including 2.5 bar water regulation) + depressurization bottle system	<input type="radio"/>
Funnel for comfort bottle access for central water supply	<input type="radio"/>
Front panel for external media connections (air, water, power) including 2.5 bar water regulation	<input type="radio"/>

Suction hose regulation	
Only BIG (HVE) Suction with manual regulation	<input type="radio"/>
Only Saliva Ejector	<input type="radio"/>
BIG (HVE) and SMALL Suction with manual regulation - one wet suction filter	<input type="radio"/>
BIG (HVE) and SMALL Suction with Automatic suction control & Multi-station Valve (two suction filters)	<input type="radio"/>

Wet suction system	
Standard wet suction	<input type="radio"/>
Extra charge for selection valve (for dental offices with two or more dental chairs)	<input type="radio"/>
Extra charge for selection valve & Duerr Cuspidor valve for wet suction (drain and suction air go to suction machine)	<input type="radio"/>

Options without central water supply	
2.5 bar water regulation (needed when water inlet pressure is too high)	<input type="radio"/>
Depressurization bottle system	<input type="radio"/>
Funnel for comfort bottle access for unit without central water supply	<input type="radio"/>

Water unit options	
Bottle 1.3L	<input checked="" type="radio"/>
Front panel for external media connections (air, water, power) including 2.5 bar water regulation	<input type="radio"/>

Enter the era



of smart dentistry.

Discover the Diplomat Dental portfolio.

Check out our Model Pro Series to find out more about the new era of digitized dentistry.



Model Pro 500.



Model Pro 600.



Model Pro 700.



Model Pro 800.

Discover the Diplomat Dental portfolio.



Chair Pro.



Dental stools.







Densim microscope.



Contact our sales team:

+421 33 7954 111
info@diplomat-dental.com

Follow us:

-  @diplomat_dental
-  Diplomat dental
-  Diplomat Dental Solutions
-  Diplomat Dental Solutions

Showroom address:

DIPLOMAT DENTAL s.r.o.
Vrbovská cesta 17
921 01 Piešťany
Slovak Republic

www.diplomat-dental.com

